

Altech

- (DK) (NO) Trådløs rumtermostat
- (SE) Radiostyrd regulator Langaton
- (FI) Termostaatti Thermostat
- (FR) D'ambiance sans fil Wireless
- (GB) Room thermostat

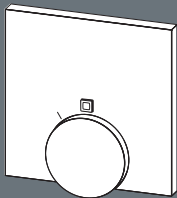

ALEC-42090

BD Nr.04 6125.040





→ 3



→ 4

DK



DK
NO

→ 8

NO

SE

→ 24

SE

FI

→ 40

FI

FR

→ 56

FR

GB

→ 74

GB

Brødrene Dahl A/S • Park Allé 370 • 2605 Brøndby
www.bd.dk/gulvvarme

Servicetelefon 2121 7368 • Rev. 1 - JUU 2016



1X

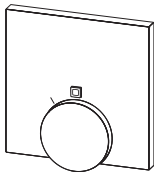

1X

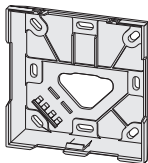

2X



M3 x 30 mm

2X



5 mm

2X



2X



2X



1X



DK

NO

SE

FI

FR

GB



Advarsel
Livsfare pga. slugning

Småbørn kan komme til at sluge batterierne/drejeknappen.

- Rumtermostaten skal monteres uden for småbørns rækkevidde.

DK

Varning
Livsfara genom nedsväljning

Småbarn kan råka svälja batterier/ratten.

- Montera rumskontrollen utom räckhåll för småbarn.

NO

SE

FI

Varoitus
Nieleminen voi aiheuttaa hengenvaaran

Pikkulapset voivat niellä paristoja tai kiertonuppeja.

- Huoneyksikkö on asennettava lasten ulottumattomiin.

FR

GB

Avertissement
Danger de mort par suite d'ingestion

Les petits enfants peuvent avaler les piles/bouton.

- Placer RBG hors de portée des petits enfants

Warning
Danger to life in case of swallowing

Little children can swallow batteries/the rotary control.

- Install the room control unit outside the reach of little children.

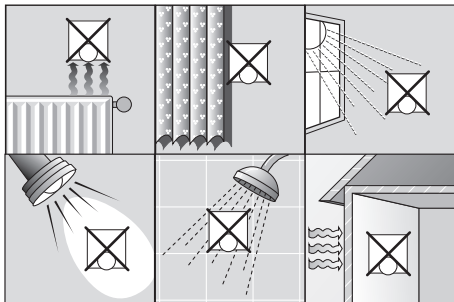
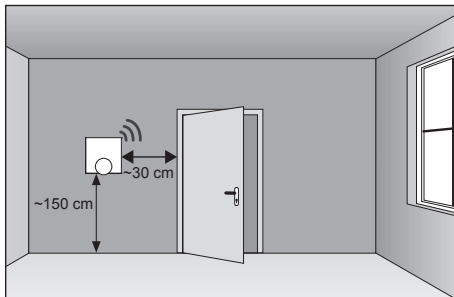

DK

NO

SE

FI

FR

GB



1

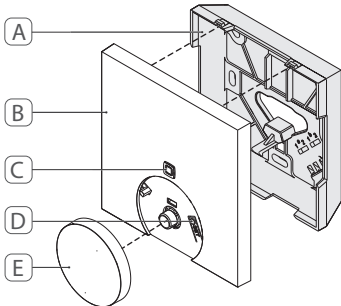

2a

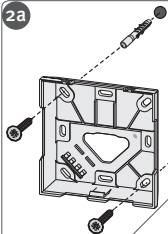

2b

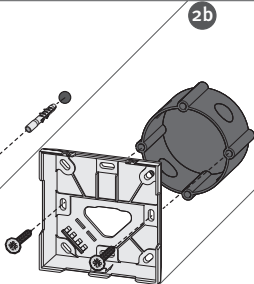

2c

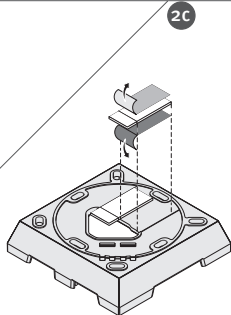

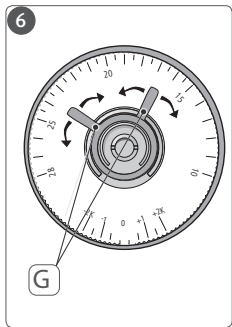
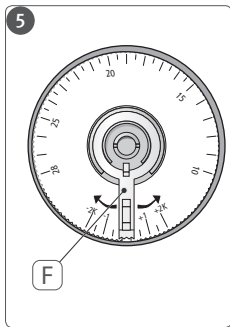
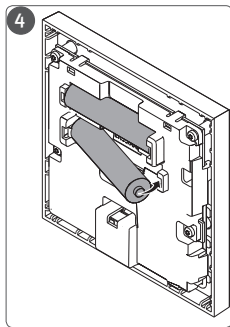
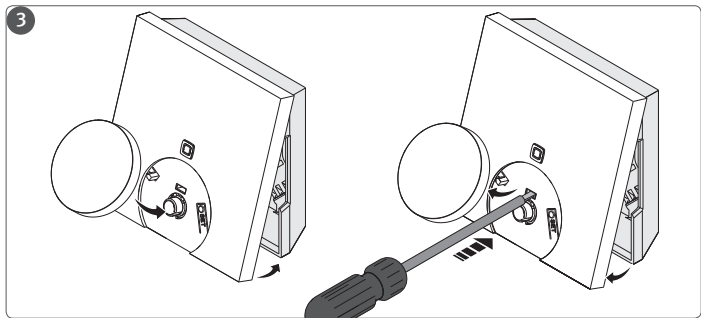

	1 Om denne vejledning	10
	1.1 Gyldighed, opbevaring og videregivelse af vejledningen	10
	1.2 Symboler	10
	2 Sikkerhed	11
	2.1 Bestemmelsesmæssig brug	11
	2.2 Sikkerhedshenvisninger	11
	3 Funktion	12
	4 Oversigt over enheden	12
	4.1 Tekniske data	13
	5 Ibrugtagning	14
	5.1 Opkobling (parring) af enheden	14
	5.1.1 Instruktion til Altech V3 IP basisstation	14
	5.1.2 Opkobling til Altech V3 IP Access Point	15
	5.2 Montage	16
	5.2.1 Montage på væge	16
	5.2.2 Montering på vægdåser	17
	5.2.3 Montering med klæbestrimler	17
	6 Betjening	18
	6.1 Justering indstillingsværdi (offset)	18
	6.2 Temperaturbegrænsning	18

DK

NO

SE

FI

FR

GB

6.2.1	Forbindelsestest	19
7	Indikatorer	19
7.1	Statuslamper	19
7.2	Fejlvisninger	20
8	Udskiftning af batterier	20
9	Rengøring	21
10	Etablering af fabrikkens indstillinger	21
11	Ud-af-drifttagning	22
12	Bortskaffelse	22

DK

NO

SE

FI

FR

GB

1 Om denne vejledning

1.1 Gyldighed, opbevaring og videregivelse af vejledningen

Denne vejledning gælder for rumtermostaten Analog ALEC-42090. Vejledningen indeholder informationer, som er nødvendige til ibrugtagning og betjening. Inden der arbejdes med enheden, skal nærværende vejledning læses fuldstændigt og grundigt. Vejledningen skal opbevares og videregives til efterfølgende brugere.



Systeminformationer, funktioner og betjeningstrin fra vejledningen til Altech V3 IP Access Point (HAP 21001) skal tilgodeses.

1.2 Symboler

Følgende symboler bruges i vejledningen:



Advarsel: Fare for liv og lemmer.



Oplysning: Markerer en vigtig eller nyttig information



Forudsætning



Resultat, som følger af en handling



Optælling uden fast rækkefølge

1., 2.

Anvisning med fast rækkefølge

2 Sikkerhed

2.1 Bestemmelsesmæssig brug

Rumtermostaten Analog ALEC-42090 er en del af Altech V3 IP systemet og tjener til

- installation i boliglignende omgivelser,
- registrering af den faktiske temperatur (rumtemperatur),
- indstilling af den ønskede temperatur (behagelig temperatur),
- regulering af den faktiske temperatur via styring af Altech V3 IP basisstationen til regulering af gulvvarme (ALEC-42010-xx) eller forbundne Altech V3 IP radiatortermostater,
- trådløs kommunikation i Altech V3 IP netværket.

Enhver anden brug, ændringer og ombygninger er udtrykkeligt forbudte. En ikke bestemmelsesmæssig brug medfører farer, som producenten ikke hæfter for, samt til garantiudelukkelse og ansvarsfrihed.

2.2 Sikkerhedshenvisninger

For at undgå ulykker med personskade og materiel skade skal alle sikkerhedsinformationer i nærværende vejledning overholdes. Der hæftes ikke for personskade og materiel skade, som forårsages af ukorrekt brug eller manglende overholdelse af farehenvisningerne. I sådanne tilfælde bortfalder garantien! Der hæftes ikke for følgeskader!

- Enheden må kun bruges i teknisk upåklagelig tilstand.
- Overhold enhedens effektgrænser og omgivelsesbetingelser.
- Brug enheden kun i tørre samt støvfrie omgivelser.
- Undlad at udsætte enheden for påvirkning af fugt, vibrationer, permanent sollys eller anden varmestråling, kulde eller mekaniske belastninger. Sørg for, at børn ikke leger med produktet eller emballagen. Hold i givet fald børn under opsyn.

DK

NO

SE

FI

FR

GB

3 Funktion

Med Altech V3 IP rumtermostaten Analog ALEC-42090 tilpasses rumtemperaturen til individuelle behov. Rumtermostaten måler temperaturen i lokalet og videregiver dem cyklisk til Altech V3 IP basisstationen ALEC-42010-xx eller til forbundne Altech V3 IP radiotermometer. Via de registrerede værdier kan rumtemperaturen reguleres nøjagtigt. Den manuelle indstilling af den ønskede temperatur foretages via drejeknappen (E). Kommunikationen med andre komponenter sker via den trådløse Homematic (HmIP) protokol. Den trådløse overførsel realiseres på en ikke eksklusiv transmissionsvej, hvorfor forstyrrelser ikke kan udelukkes. Forstyrrende påvirkninger kan f.eks. fremkaldes af koblingsprocesser, elmotorer eller defekte elektriske enheder.



Rækkevidden i bygninger kan afvige kraftigt af rækkevidden udendørs (i frit felt).

4 Oversigt over enheden

Oversigt over enheden (jfr. side 6 fig. 1)

- (A) Monteringsunderdel
- (B) Rumtermostat Analog
- (C) Systemtast (instruktionstast og LED)
- (D) SET-tast
- (E) Drejeknap
- (F) Fane til korrektur af ønsket værdi
- (G) Temperaturbegrænser

4.1 Tekniske data

Type	ALEC-42090	
Spændingsforsyning	2x 1,5 V LR03/Micro/AAA	
Strømforbrug	50 mA maks.	
Batteriets levetid	2 år (typ.)	
Beskyttelsesklasse	IP20	
Beskyttelsesgrad	2	
Omgivende temperatur	0 til 50 °C	
Mål (B x H x D)	86 x 86 x 20 mm / 26 mm	
Vægt	90 g (inkl. batterier)	
Radiofrekvens	868,3 MHz/869,525 MHz	
Modtagerkategori	SRD category 2	
Typ. Trådløs rækkevidde	250 m (i frit felt)	
Duty cycle	< 1 % pr. h/< 10 % pr. h	
Virkning	Type 1	
Direktiver	2014/53/EU 2014/30/EU 2011/65/EU	Radioudstyr EMC RoHS

DK

NO

SE

FI

FR

GB

5 Ibrugtagning

5.1 Opkobling (parring) af enheden

For at rumtermostaten Analog kan blive integreret i Altech V3 IP systemet og kommunikere med andre enheder, skal den først parres. Opkoblingen af rumtermostaten Analog sker direkte til Altech V3 IP basisstationen eller i kombination med radiator termostater til Altech V3 IP Access Point. Ved direkte opkobling via App'en foretages termostatens konfigurationen når den kobles til Access Point'en.

5.1.1 Instruktion til Altech V3 IP basisstation



Ved opkoblingen skal der mindst være 50 cm mellem enhederne.



Opkoblingsprocessen kan afbrydes ved igen kort at trykke på pairingsknappen. Dette bekræftes ved, at enhedens LED lyser rødt.



Hvis der ikke foretages nogen opkobling, bliver opkoblings-modus automatisk afsluttet efter 30 sekunder.

Hvis rumtermostaten Analog skal kobles til Altech V3 IP basisstationen, skal de to enheder, som skal forbindes, bringes i opkoblings-modus.

1. Vælg den ønskede kanal ved Altech V3 IP basisstationen (se vejledning Altech V3 IP basisstation).

2. Aktivér opkobling-modusen ved basisstationen ved langt tryk på tasten.
 3. Enhedens LED begynder at blinke orange.
 4. Tag rumtermostaten Analog af monteringsunderdelen (jfr. side 7 fig. 3).
 5. Træk isoleringsstrimlen ud af batterirummet eller sæt batterier i (jfr. side 7 fig. 4). Hvis der allerede er sat batterier i, skal systemtasten (C) trykkes i min. 4 sek. for at aktivere opkobling-modusen.
- ✓ Opkobling-modusen opretholdes automatisk i 3 minutter.
 - ✓ Enhedens LED blinker orange.



Efter en vellykket opkobling lyser LED'en grønt. Lyser LED'en rødt, gentages processen.

5.1.2 Opkobling til Altech V3 IP Access Point

For styringen via IP app'en skal opkoblingen af ALEC-42090 foregå via Access Point (HAP 21001). Instruér enheden som følger:

⇒ Altech V3 IP Access Point blev indstillet via IP App (jfr. vejledning HAP 21001).

1. Åbn IP app'en på din smartphone.
2. Vælg menupunktet *Opkobling af enheden*.
3. Løsn rumtermostaten Analog fra monteringsunderdelen (jfr. side 7 fig. 3).
4. Træk isoleringsstrimlen ud af batterirummet eller sæt batterier i (jfr. side 7 fig. 4). Hvis der allerede er sat batterier i, skal systemtasten (C) trykkes i min. 4 sek. for at aktivere opkoblings-modus.
5. Enheden vises automatisk i IP app'en.
6. For at bekræfte skal de sidste fire cifre i enhedens nummer (SGTIN) indtastes eller den vedlagte QR-koden scannes. Enhedens nummer befinder sig hhv. under QR-koden og i batterirummet.

DK

NO

SE

FI

FR

GB



Efter en vellykket opkobling lyser LED'en grønt. Lyser LED'en rødt, gentages processen.

7. Følg instruktionerne i app'en.

5.2 Montage

DK
NO

På grund af batteridrift kan montagedstedet vælges fleksibelt. Kan foretages på vægge med skruer eller, med de vedlagte klæbestrimler eller på en planforsænket vægdåse.

SE

5.2.1 Montage på væge

FI

⇒ Vælg en egnet montageposition.

FR

1. Kontroller, at der ikke er ledninger ved denne position.

GB

2. Om nødvendigt løsnes enheden fra monteringsunderdelen med en egnet skruetrækker (jf. side 7 fig. 3).

3. Monteringsunderdelen holdes mod montagepositionen. Sørg for, at monteringsunderdelen er justeret korrekt (jf. side 6 fig. 2a/b).

4. Monteringsunderdelen justeres horisontalt.

5. Markér to borehuller diagonalt over for hinanden ved hjælp af monteringsunderdelen (jf. side 6 fig. 2a).



Ved trævægge kan skruerne skrues i direkte. Det kan være nemmere, hvis der først bores et hul med et 1,5 mm træbor.

6. Ved stenvægge bores de markerede huller med et 5 mm-stenbor.

7. Sæt dyvlerne ind i borehullerne.
8. Monteringsunderdelen monteres ved hjælp af de vedlagte skruer (jf. side 7 fig. 5).
9. Rumtermostaten Analog sættes på monteringsunderdelen, så den går i lås (jf. side 7 fig. 3).

5.2.2 Montering på vægdåser

Montagehullerne på monteringsunderdelen kan bruges på en vægdåse (jf. side 6 fig. 2b).

1. Om nødvendigt løsnes enheden fra monteringsunderdelen med en egnet skrue-trækker (jf. side 7 fig. 4).
2. Monteringsunderdelen justeres horisontalt på den indbyggede dåse.
3. Monteringsunderdelen monteres ved hjælp af passende skruer (jf. side 6 fig. 2b).
4. Rumtermostaten Analog sættes på monteringsunderdelen, så den går i lås i klemmerne (jf. side 7 fig. 3).

5.2.3 Montering med klæbestrimler

På glat undergrund kan monteringen foretages med de medleverede dobbeltsidede klæbestrimler. En montering er mulig på forskellige underlag, f.eks. mure, møbler, fliser eller glas.

1. Vælg en egnet monteringsposition.



Ved en montering med klæbestrimler, skal monteringsstedets undergrund være glat, plan, ubeskadiget, ren og fri for fedt og opløsningsmidler.

2. Beskyttelsesfolien på den ene side af klæbestrimlen tages af.
3. Klæbestrimlen fastgøres på bagsiden af monteringsunderdelen i de dertil be-

DK

NO

SE

FI

FR

GB

regnede fordybninger (jf. side 6 fig. 2c).

4. Beskyttelsesfolien på den anden side af klæbestrimlen tages af.
5. Enheden justeres horisontalt på den ønskede position og trykkes fast.

6 Betjening

Ved at dreje drejeknappen (E) mod højre eller venstre ændres indstillingstemperaturen manuelt på en skala fra 0 til 5.

DK

NO

6.1 Justering indstillingsværdi (offset)

SE

Da temperaturen måles på rumtermostaten, kan det være varmere eller koldere et andet sted i rummet. Ved at justere indstillingsværdien i 0,5 K-trin fra -2 K til 2 K kan afvigelsen korrigeres.

FI

FR

GB

1. Drejeknappen (E) tages af. På indersiden af drejeknappen (E) befinder der sig en skala til justeringen (jf. side 7 fig. 5).
2. Indstillingsjusteringsfanen (F) indsættes på det ønskede sted i drejeknappen (E).

6.2 Temperaturbegrænsning

Temperaturområdet for den maksimalt og minimalt justerbar indstillingstemperatur kan begrænses med indstillingsskruen på indersiden af drejeknappen (E) (jf. side 7 fig. 6).

1. Drejeknappen (E) tages af. På indersiden af drejeknappen (E) aflæses skalaen for begrænsningen.
2. Indstillingsværdifanen (G) indsættes i drejeknappen (E) for det ønskede område.

6.2.1 Forbindelsestest

Ved denne kontrol sender rumtermostaten Analog en koblingskommando til basisstationen. Alt efter, hvilken koblingstilstand den dertil hørende varmezone befinder sig i, tændes eller slukkes som bekræftelse, når kommandoen er modtaget.

1. Drejeknappen (E) tages af.
2. Tryk på Set-tasten for at gennemføre radiosignaltesten.

7 Indikatorer

7.1 Statuslamper

Display	Betydning	Løsning
1x langt grønt lys	Proces bekræftet	<ul style="list-style-type: none">• Fortsæt med installationen/betjeningen.
Kort orangefarvet blink	Radiosignaltransfer/sendeforsøg/datatransfer	<ul style="list-style-type: none">• Vent, til transferen er afsluttet.
1x orangefarvet og 1x grønt lys (når batterierne er indsat)	Testvisning	<ul style="list-style-type: none">• Når testvisningen er slukket, fortsættes med installationen/betjeningen.
Kort orangefarvet blink (hvert 10. sek.)	Opkoblingsmodus aktiv	<ul style="list-style-type: none">• De sidste 4 cifre fra enhedens serienummer indlæses som bekræftelse.

DK

NO

SE

FI

FR

GB

7.2 Fejlvisninger

Display	Betydning	Løsning
1x langt rødt lys	Proces er slået fejl	<ul style="list-style-type: none">• Gentag processen.
Kort orangefarvet lys (efter grøn eller rød modtagelsesmeddelelse)	Batterier er tomme	<ul style="list-style-type: none">• Udskift batterierne
1x langt rødt lys	Proces er slået fejl eller duty cycle-limit nået	<ul style="list-style-type: none">• Send kommandoen igen, ved duty cycle overskridelse senest efter en time.• Kontroller enheden for en defekt, f.eks. mekanisk blokering.• Radioforstyrrelser skal fjernes.
6x langt rødt blink	Enheden er defekt	<ul style="list-style-type: none">• Se erklæringen i app'en.• Lad enheden kontrollere af en fagmand.• Udskift enheden.

8 Udskiftning af batterier

Blinkkoden "Kort orangefarvet lys (efter grøn eller rød modtagelsesmeddelelse)" signalerer tomme batterier. Samtidig vises symbolet for tomme batterier i IP app'en.

Udskift batterierne mod to nye af typen LR03/Micro/AAA.

1. Tag enheden af monteringsunderdelen (jfr. side 7 fig. 3).
 2. Tag batterierne ud af batterierne på bagsiden.
 3. Indsæt to nye batterier af type LR03/Micro/AAA i overensstemmelse med markeringen.
 4. Sæt rumtermostaten Analog på monteringsunderdelen, så den går i lås.
- ✓ Rumtermostaten gennemfører selv en test i ca. 2 sekunder.
 - ✓ Derefter foretages initialiseringen.
 - ✓ Til sidst følger test-indikationen (orangefarvet og grønt lys).

9 Rengøring

Rengør enheden med en blød, ren, tør og trævlefri klud. For at fjerne stærkere snavs kan kluden fugtes lidt med lunkent vand. Brug opløsningsmiddel frit rengøringsmiddel til rengøringen.

10 Etablering af fabrikkens indstillinger

Ved etablering af fabrikkens indstillinger går alle egne indstillinger tabt.

1. Tag enheden af monteringsunderdelen (jfr. side 7 fig. 3).
2. Tag batterierne ud.
3. Indsæt batterierne i batterirummene igen i overensstemmelse med markeringen. Hold samtidig systemtasten (C) nede i 4 sekunder, indtil LED'en hurtigt blinker orangefarvet.
4. Slip systemtasten (C).
5. Tryk på systemtasten (C) i yderligere 4 sekunder, indtil LED'en lyser grønt.
6. Slip systemtasten (C) igen.

DK

NO

SE

FI

FR

GB

- ✓ Enheden gennemfører en ny start.
- ✓ Fabrikkenes indstillinger er genetableret.

11 Ud-af-drifttagning

1. Tag rumtermostaten Analog af monteringsunderdelen (jfr. side 7 fig. 3).
2. Udtag batterierne på bagsiden.
3. Afmonter enheden og bortskaf den korrekt.

DK

NO

12 Bortskaffelse

SE



FI

FR

GB

Enheden må ikke bortskaffes via skraldespanden. Ejereren er forpligtet til at aflevere enheden til et tilsvarende indsamlingssted. Den separate indsamling og korrekte bortskaffelse af materialerne bidrager til at bevare de naturlige ressourcer og garanterer et genbrug, som beskytter menneskets sundhed og skåner miljøet. Oplysninger om, hvor der befinder sig et indsamlingssted for enheden, kan indhentes på kommunekontoret eller over den lokale dagrenovation.

DK

NO

SE

FI

FR

GB

Nærværende manuel er ophavsretligt beskyttet. Med forbehold for alle rettigheder. Uden producentens forudgående samtykke må der hverken foretages hel eller delvis kopiering, reproduktion, forkortelse eller videregivelse, hverken af mekanisk eller elektronisk art. © 2016



Innehåll

	1 Om denna anvisning	26
	1.1 Giltighet, förvaring och vidarelämning av anvisningen	26
	1.2 Symboler	26
	2 Säkerhet	27
	2.1 Ändamålsenlig användning	27
	2.2 Säkerhetstips	27
	3 Funktion	28
	4 Apparatöversikt	28
	4.1 Tekniska data	29
	5 Idrifttagning	30
	5.1 Inläring av apparaten	30
	5.1.1 Inläring vid Altech V3 IP basstation	30
	5.1.2 Inläring vid Altech V3 IP Access Point	31
	5.2 Montage	32
	5.2.1 Montage på puts	32
	5.2.2 Montage på underputsdosa	33
	5.2.3 Montage med tejp	33
	6 Användning	34
	6.1 Börvärdesjustering (Offset)	34
	6.2 Temperaturbegränsning	34
	6.2.1 Förbindelsetest	34

DK

NO

SE

FI

FR

GB

7	Indikationer	35
7.1	Statusindikationer	35
7.2	Felindikationer	35
8	Batteribyte	36
9	Rengöring	37
10	Återställa fabriksinställningarna	37
11	Urdrifttagning	38
12	Avfallshantering	38

DK

NO

SE

FI

FR

GB

1 Om denna anvisning

1.1 Giltighet, förvaring och vidarelämning av anvisningen

Denna anvisning gäller för rumsmanöverenheten Analog ALEC-42090. Denna anvisning innehåller information som behövs för idrifttagning och användning. Innan användning av apparaten måste anvisningen läsas fullständig och noggrann. Denna anvisning måste sparas och lämnas vidare till nästa användare.



Systeminformationer, funktionen och användningssteg från anvisningen gällande Altech V3 IP Access Point (HAP 21001) måste beaktas.

1.2 Symboler

Följande symboler Används i denna anvisning:



Advarsel: Fare for liv og lemmer.



Tips: Betyder en viktig eller nyttig information



Förutsättning



Resultat som följer av en åtgärd



Uppräkning utan fast ordningsföljd

1., 2.

Anvisning med fast ordningsföljd

DK

NO

SE

FI

FR

GB

2 Säkerhet

2.1 Ändamålsenlig användning

Rumsmanöverenheten Analog ALEC-42090 är del av Altech V3 IP systemet och är avsedd för

- installation i hemmiljöer,
- Mätning av den aktuella temperaturen (rumstemperatur),
- Inställning av börtemperaturen (trivseltemperatur),
- Reglering av den aktuella temperaturen genom aktivgering av Altech V3 IP basstationen för reglering av golvvärmen (ALEC-42010-xx) eller anslutna Altech V3 IP elementtermostater,
- trådlös kommunikation i Altech V3 IP nätverket.

All annan användning, ändring och ombyggnationer är uttryckligen förbjudna. En icke ändamålsenlig användning leder till risker, som tillverkaren inte ansvarar för och till upphävande av garantin.

2.2 Säkerhetstips

För att undvika person- och saksador måste alla säkerhetsinstruktioner i denna anvisning följas. För person- och saksador som förorsakas genom felaktig användning eller negligering av riskinformation ansvaras inte. I dessa fall upphör all anspråk på skadestånd! För följdskador ansvaras inte!

- Använd apparaten endast i tekniskt perfekt tillstånd.
- Observera apparatens prestationsgränser och omgivningens förutsättningar.
- Använd apparaten endast i torr och dammfri miljö.
- Utsätt apparaten inte för fukt, vibrationer, konstant sol- eller värmestrålning,

DK

NO

SE

FI

FR

GB

kyla eller mekanisk påfrestning. Se till att inga barn leker med produkten eller förpackningen. Håll barn vid behov under uppsikt.

3 Funktion

Med Altech V3 IP rumsmanöverenheten Analog ALEC-42090 anpassas rumstemperaturen efter individuella behov. Rumsmanöverenheten mäter temperaturen i rummet och vidarebefordrar den cykliskt Altech V3 IP basstationen ALEC-42010-xx eller till anslutna Altech V3 IP elementtmostat. Genom de uppmätta värdena kan rumstemperaturen regleras exakt. Den manuella inställningen av börtemperaturen sker med ratten (E).

Kommunikationen med andra komponenter sker genom Homematic (HmIP) radio-protokollet. Radioöverföringen sker på ett icke exklusivt överföringssätt, därför kan störningar inte uteslutas. Störningar kan t.ex. förorsakas av kopplingsprocesser, elmotorer eller trasig el-utrustning.



Räckvidden i byggnader kan avvika betydligt från den utanför (i det fria).

4 Apparatöversikt

Apparatöversikt (jfr. sida 6 bild 1)

- (A) Montageunderdel
- (B) Rumsmanöverenhet Analog
- (C) Systemtangent (inlärningstangent och und LED)
- (D) SET-tangent
- (E) Ratt
- (F) Börvärdesjusterare
- (G) Temperaturbegränsare

4.1 Tekniska data

Apparat-kortbeteckning	ALEC-42090	
Försörjningsspänning	2x 1,5 V LR03/Micro/AAA	
Effektupptag	50 mA max.	
Batteriets livstid	2 år (typiskt)	
Skyddstyp	IP20	
Föroreningsgrad	2	
Omgivningstemperatur	0 till 50 °C	
Mått (B x H x D)	86 x 86 x 20 mm / 26 mm	
Vikt	90 g (inkl. batterier)	
Radiofrekvens	868,3 MHz/869,525 MHz	
Mottagarkategori	SRD kategori 2	
Typ. Radioräckvidd	250 m (i det fria)	
Duty Cycle	< 1 % per h / < 10 % per h	
Verknings sätt	Typ 1	
Direktiv	2014/53/EU 2014/30/EU 2011/65/EU	Radioutrustning EMC RoHS

DK

NO

SE

FI

FR

GB

5 Idrifttagning

5.1 Inläring av apparaten

För att integrera rumsmanöverenheten Analog i Altech V3 IP systemet och för att kunna kommunicera med andra apparater, måste den först läras in. Inläringen av rumsmanöverenheten Analog sker direkt på Altech V3 IP basstationen eller tillsammans med elementtermostaterna vid Altech V3 IP Access Point. Vid direkt inläring sker konfigurationen på enheten, vid inläring via Access Point genom IP appen.

5.1.1 Inläring vid Altech V3 IP basstation



Behåll ett minsta avstånd av 50 cm mellan apparaterna vid inläringen.



Inlärningsprocessen kan avbrytas med en ny, kort tryckning av inläringstangenten. Detta bekräftas genom ett rött ljus på apparatens LED.



Sker ingen inläring, avslutas inlärningsläget automatiskt efter 30 sekunder.

Skall rumsmanöverenheten Analog läras in vid Altech V3 IP basstationen, måste båda apparater som skall anslutas sättas i inlärningsläge.

1. Välj önskad kanal på Altech V3 IP basstationen (se instruktion Altech V3 IP basstation).
2. Aktivera inlärningsläget på basstationen genom en lång tangenttryckning.

- ✓ Apparaternas LED börjar blinka orange.
- 3. Ta av rumsmanöverenheten Analog från montageunderdelen (jfr. sida 7 bild 3).
- 4. Dra ut isoleringsremsan från batterifacket eller sätt i batterierna (jfr. sida 7 bild 4). Om det redan finns batterier insatta, tryck systemtangenten (C) i minst 4 s för att aktivera inlärningsläget.
- ✓ Inlärningsläget aktiveras automatiskt under 3 minuter.
- ✓ Apparaternas LED blinkar orange.



Efter en lyckad inlärningsprocess lyser LED lampan grönt. Lyser LED lampan rött, upprepa processen.

5.1.2 Inläring vid Altech V3 IP Access Point

För styrning genom IP appen måste inläringen av ALEC-42090 ske via Access Point (HAP 21001). Lär in apparaten enligt följande:

- ⇒ Altech V3 IP Access Point har inrättats i IP appen (se instruktion HAP 21001).
- 1. Öppna IP appen på smartphonen.
- 2. Välj meny punkt *Inläring apparat*.
- 3. Ta av rumsmanöverenheten Analog från montageunderdelen (jfr. sida 7 bild 3).
- 4. Dra ut isoleringsremsan från batterifacket eller sätt i batterierna (jfr. sida 7 bild 4). Om det redan finns batterier insatta, tryck systemtangenten (C) i minst 4 s för att aktivera inlärningsläget.
- 5. Apparaten visas automatiskt i IP appen.
- 6. Mata in de sista fyra siffrorna av apparatnumret (SGTIN) eller skanna bifogad QR-kod. Apparatumret finns under QR-koden resp. i batterifacket.



Efter en lyckad inlärningsprocess lyser LED lampan grönt. Lyser LED lampan rött, upprepa processen.

DK

NO

SE

FI

FR

GB

7. Följ anvisningar i appen.

5.2 Montage

P.g.a. batteridrift kan montageplatsen väljas flexibelt. Montaget sker på puts med skruvar, med medföljande tejp eller på en underputsdosa.

DK

5.2.1 Montage på puts

NO

⇒ Välj en lämplig montageplats.

SE

1. Se till att inga ledningar löper på positionen.

2. Lossa apparaten vid behov med en lämplig skruvmejsel från montageunderdelen (jfr. sida 7 bild 3).

FI

3. Håll montageunderdelen på montagepositionen. Observera rätt justering av montageunderdelen (jfr. sida 6 bild 2a/b).

FR

4. Justera montageunderdelen horisontellt.

GB

5. Markera två diagonala borrhål med hjälp av montageunderdelen (jfr. sida 6 bild 2a).



Vid träväggar kan skruvarna skruvas i direkt. Ett hål med en 1,5 mm träborr kan underlätta inskrivningen.

6. Vid stenväggar borrar de märkta hålen med en 5 mm stenborr.

7. Sätt pluggen i hålen.

8. Montera montageunderdelen med medföljande skruvarna (jfr. sida 6 bild 2a).

9. Sätt rumsmanöverenheten Analog på montageunderdelen och låt gå i lås (jfr. sida 7 bild 3).

5.2.2 Montage på underputsdosa

Fästhålen på montageunderdelen kan användas för montering på en underputsdosa (jfr. sida 6 bild 2b).

1. Lossa apparaten vid behov med en lämplig skruvmejsel från montageunderdelen (jfr. sida 7 bild 4).
2. Justera montageunderdelen horisontellt på underputsdosan.
3. Montera montageunderdelen med lämpliga skruvar (jfr. sida 6 bild 2b).
4. Sätt rumsmanöverenheten Analog på montageunderdelen och lås i klämmorna (jfr. sida 7 bild 3).

5.2.3 Montage med tejp

Beroende på underlaget kan monteringen ske med medföljande dubbelhäftande tejp. Monteringen kan ske på olika underlag, som t.ex. murbruk, möbler, kakel eller glas.

1. Välj en lämplig monteringsposition.



Vid montage med tejp måste underlaget vara slät, jämnt, oskadat, rent och fritt från fett och lösningsmedel.

1. Ta bort skyddsfolien från en sida av tejpens.
2. Fäst tejpens på montageunderdelens baksida i de därför avsedda fördjupningarna (jfr. sida 6 bild 2c).
3. Ta bort skyddsfolien från tejpens andra sida.
4. Justera apparaten i önskad position horisontellt och tryck fast.

DK

NO

SE

FI

FR

GB

6 Användning

Genom vridning av ratten (E) till höger eller vänster ändras börtemperaturen på en skala från 0 till 5 manuellt.

6.1 Börvärdesjustering (Offset)

DK Eftersom temperaturen mäts vid rumsmanöverenheten, kan det vara kallare eller
NO varmare på andra ställen i rummet. Genom en börvärdesjustering från -2 K till 2 K i
0,5 K-steg kan avvikelser korrigeras.

SE 1. Ta av ratten (E) På rattens (E) insida finns en skala för justeringen (jfr. sida 7 bild 5)

2. Sätt börvärdesjusteraren på önskat ställe i ratten (E).

FI 6.2 Temperaturbegränsning

FR Området för den högsta och minsta inställbara börtemperaturen kan begränsas
GB med börvärdesjusterare på insidan av ratten (E) (jfr. sida 7 bild 6).

1. Ta av ratten (E) Läs av skalan för begränsningen på insidan av ratten (E).

2. Sätt in börvärdesjusterarna (G) i ratten (E) för önskat område.

6.2.1 Förbindelsetest

Vid denna kontroll skickar rumsmanöverenheten Analog ett kopplingskommando till basstationen. Beroende på den tillordnade uppvärmningszonens kopplingstillstånd sätts den efter mottagandet av ordern som bekräftelse antingen av resp. på.

1. Ta av ratten (E)

2. Tryck Set-tangenten för att utföra funktetestet.

7 Indikationer

7.1 Statusindikationer

Indikation	Betydelse	Lösning
1x lång grönt ljus	Åtgärd bekräftad	<ul style="list-style-type: none">• Fortsätt med justeringen/ användningen.
Kort orange blinkning	Radiotransmission/ sändningsförsök/ dataöverföring	<ul style="list-style-type: none">• Vänta tills överföringen är avslutad.
1x orange och 1x grönt ljus (efter insättning av batterierna)	Testindikation	<ul style="list-style-type: none">• Fortsätt med justeringen/ användningen efter testin- dikationen har slocknad.
Kort orange blinkning (var 10 sek.)	Inlärningsläge aktivt	<ul style="list-style-type: none">• Mata in de sista fyra siffrorna av apparatnumret för att bekräfta.

7.2 Felindikationer

Indikation	Betydelse	Lösning
1x lång rött ljus	Åtgärd misslyckad	<ul style="list-style-type: none">• Upprepa åtgärden.

DK

NO

SE

FI

FR

GB

Indikation	Betydelse	Lösning
Kort orange ljus (efter grönt eller rött mottagningsmeddelande)	Batterierna tomma	<ul style="list-style-type: none">• Byt batterier
1x långt rött ljus	Åtgärd misslyckad eller Duty Cycle-limit nådd	<ul style="list-style-type: none">• Skicka kommandot på nytt, vid överskridning av Duty Cycle efter senast en timme.• Kontrollera apparaten efter fel, t.ex. mekanisk blockering.• Avlägsna radiostörningen.
6x lång, röd blinkning	Apparat trasig	<ul style="list-style-type: none">• Observera indikationen i appen.• Låt apparaten kontrolleras av en specialist.• Byt apparaten.

8 Batteribyte

Blinkningen „kort orange ljus (efter grönt eller rött mottagningsmeddelande)“ signalerar tomma batterier. Samtidigt visas symbolen för tomma batterier i Altech V3 IP appen. Byt batterierna mot två nya av typ LRO3/Micro/AAA.

1. Ta av apparaten från montageunderdelen (jfr. sida 7 bild 3).
2. Ta ur batterierna på baksidan.
3. Sätt in två nya batterier av typ LRO3/Micro/AAA enligt markeringen.

4. Sätt rumsmanöverenheten Analog på montageunderdelen och låt gå i lås.
- ✓ Rumsmanöverenheten utför en självtest under ca. 2 sekunder.
- ✓ Därefter följer initialiseringen.
- ✓ Avslutningen består av testindikationen (orange och grönt ljus).

9 Rengöring

Rengör apparaten med en mjuk, ren och luddfri trasa. För borttagning av större föroreningar kan trasan fuktas med ljummet vatten. Använd ett lösningsfritt medel för rengöring.

10 Återställa fabriksinställningarna

Genom återställning av fabriksinställningarna tappas alla gjorda inställningar.

1. Ta av apparaten från montageunderdelen (jfr. sida 7 bild 3).
2. Ta ur batterierna.
3. Sätt tillbaka batterierna enligt markeringen i batterifacken. Håll samtidigt i systemtangente(n)(C) under 4 sekunder tills LED lampan blinkar snabbt orange.
4. Släpp systemtangente(n) (C).
5. Tryck systemtangente(n)(C) under ytterligare 4 sekunder tills LED lampan lyser grönt.
6. Släpp systemtangente(n) (C) igen.
- ✓ Apparaten utför en omstart.
- ✓ Fabriksinställningarna är återställda.

DK

NO

SE

FI

FR

GB

11 Urdrifftagning

1. Ta av rumsmanöverenheten Analog från montageunderdelen (jfr. sida 7 bild 3.)
2. Ta ur batterierna på baksidan.
3. Demontera apparaten och kasta enligt föreskrifterna.

12 Avfallshantering

 Apparaten får inte kastas med hushållssopor. Användaren är skyldig att lämna apparaten vid en lämplig återvinningsstation. Avfallssorteringen och den korrekta återvinningen av materialen bidrar till att bevara naturliga resurser och garanterar en återanvändning, som skyddar människors hälsa och skonar miljön. Information om återvinningsställen finns hos kommunen och lokala återvinningsföretag.

DK

NO

SE

FI

FR

GB

DK

NO

SE

FI

FR

GB

Denna manual är upphovsrättsskyddad. Alla rättigheter förbehålls. Den får varken helt eller delvis kopieras, reproduceras, avkortas eller överföras i någon form utan tillverkarens godkännande, varken mekaniskt eller elektroniskt. © 2016



Sisältö

	1 Tätä käyttöopasta koskien	42
	1.1 Käyttöohjeen voimassaolo, säilytys ja välittäminen eteenpäin	42
	1.2 Kuvakkeet	42
	2 Turvallisuus	43
	2.1 Määräystenmukainen käyttö	43
	2.2 Turvallisuusohjeet	43
	3 Toiminto	44
	4 Laitteen yleiskuva	44
	4.1 Tekniset tiedot	45
	5 Käyttöönotto	46
	5.1 Laitteen sovittaminen	46
	5.1.1 Sovittaminen Altech V3 IP perusyksikköön	46
	5.1.2 Sovittaminen Altech V3 IP Access Pointiin	47
	5.2 Kiinnitys	48
	5.2.1 Pintakiinnitys	48
	5.2.2 Upporasiakiinnitys	49
	5.2.3 Teippikiinnitys	49
	6 Käyttö	50
	6.1 Asetusarvon korjaus (poikkeama)	50
	6.2 Lämpötilarajoitus	50
	6.2.1 Yhteyden testaus	50

DK

NO

SE

FI

FR

GB

7	Näytöt	51
7.1	Tilanäytöt	51
7.2	Vikailmoitukset	52
8	Paristojen vaihto	53
9	Laitteen puhdistus	53
10	Tehdasasetusten palauttaminen	53
11	Käytöstä poistaminen	54
12	Hävittäminen	54

DK

NO

SE

FI

FR

GB

1 Tätä käyttöopasta koskien

1.1 Käyttöohjeen voimassaolo, säilytys ja välittäminen eteenpäin

Tämä käyttöopas koskee huoneyksikköä Analog ALEC-42090. Tämä opas sisältää laitteen käyttöönottoa ja käyttöä varten tarpeellisia tietoja. Lue ohjeet kokonaan ja perusteellisesti ennen laitteen käyttöä. Säilytä ohjeet ja anna ne seuraavalle käyttäjälle.



Huomioi Altech V3 IP Access Point (HAP 21001) -käyttöoppaan sisältämät järjestelmätiedot, toiminnot ja käyttöohjeet.

1.2 Kuvakkeet

Tässä oppaassa käytetään seuraavia kuvakkeita:



Varoitus: Vaara on olemassa hengenvaara.



Neuvo: Viittaa tärkeään tai hyödylliseen tietoon



Ehdot



Toiminnan tulos



Lista ilman kiinteää järjestystä

1., 2.

Lista, jossa on kiinteä järjestys

2 Turvallisuus

2.1 Määräystenmukainen käyttö

Huoneyksikkö Analog ALEC-42090 on Altech V3 IP -järjestelmän osa ja sitä käytetään

- asuintilojen kaltaisten ympäristöjen asennuksissa,
- tosilämpötilan (huonelämpötilan) mittaamiseen,
- asetustemperatuurin (mukavuustemperatuurin) asettamiseen,
- tosilämpötilan säätämiseen ohjaamalla lattialämmitysten perusyksikköä Altech V3 IP (ALEC-42010-xx) tai siihen kytkettyjä Altech V3 IP lämmityspatteritermostaatteja,
- langattomaan tiedonsiirtoon Altech V3 IP -verkossa.

Kaikki muut käyttötavat, muutokset tai muunnokset ovat kiellettyjä. Määräystenvastainen käyttö aiheuttaa riskejä, joista valmistaja ei vastaa, eli takuun raukeamisen.

2.2 Turvallisuusohjeet

Huomioi kaikki tämän käyttöoppaan sisältämät turvallisuusohjeet henkilö- ja esinevahinkojen estämiseksi. Valmistaja ei vastaa henkilö- tai esinevahingoista, joiden syynä on ollut epäasiallinen käyttö tai turvallisuusohjeiden noudattamatta jättäminen. Sellaisessa tapauksessa takuu raukeaa kokonaan. Valmistaja ei vastaa seurauksista.

- Käytä laitetta vain moitteettomassa kunnossa.
- Noudata laitteen tehorojoituksia ja ilmoitettuja ympäristöolosuhteita.
- Laitetta saa käyttää vain kuivissa ja pölyttymissä tiloissa.
- Älä altista laitetta kosteudelle, tärinälle, jatkuvalla auringonpaisteella tai muul-

DK

NO

SE

FI

FR

GB

le lämpösäteilylle, pakkaselle tai mekaaniselle rasitukselle. Varmista, että lapset eivät voi leikkiä laitteen tai pakkausmateriaalin kanssa. Tarvittaessa lapsia on valvottava.

3 Toiminto

Altech V3 IP huoneyksikön Analog ALEC-42090 avulla huonelämpötila säädetään yksilöllisten tarpeiden mukaan. Huoneyksikkö mittaa huoneen lämpötilan ja lähettää tiedot ajoittain perusyksikköön Altech V3 IP ALEC-42010-xx tai kytkettyihin Altech V3 IP lämpöpatteritermostaatteihin. Mittausarvojen perusteella huoneen lämpötilaa voidaan tarkasti säätää. Asetuslämpötila asetetaan säätökiekossa (E). Tiedonsiirto muiden laitteiden kanssa tapahtuu Homematic (HmIP) -protokollan mukaisesti. Langaton tiedonsiirto käyttää avointa siirtoa, minkä vuoksi häiriöitä ei voida sulkea pois. Häiriölähteenä voivat toimia esim. kytkentätapahtumat, sähkömoottorit tai vialliset sähkölaitteet.



Laitteen toimintasäde rakennusten sisällä voi poiketa huomattavasti ulkotilassa olevasta toimintasäteestä.

4 Laitteen yleiskuva

Laitteen yleiskuva (vrt. sivu 6 kuva 1)

- (A) Asennusalusta
- (B) Huoneyksikkö Analog
- (C) Järjestelmäpainike (opetuspainike ja led)
- (D) SET-painike
- (E) Säätökiekko

- (F) Asetusarvon korjausliuska
 (G) Lämpötilarajoitin

4.1 Tekniset tiedot

Laitteen nimike	ALEC-42090	
Syöttöjännite	2x 1,5 V LR03/Micro/AAA	
Sähkönkulutus	50 mA max.	
Pariston käyttöikä	2 vuotta (tyyp.)	
Suojaustapa	IP20	
Likaantumisaste	2	
Ympäristön lämpötila	0...50 °C	
Mitat (L x K x S)	86 x 86 x 20 mm / 26 mm	
Paino	90 g paristojen kanssa	
Radiotaajuus	868,3 MHz/869,525 MHz	
Vastaanotinluokka	SRD category 2	
Tyyppi langaton toimintasäde	250 m (ulkotiloissa)	
Duty Cycle	< 1 % per h/< 10 % per h	
Toimintatapa	Tyyppi 1	
Direktiivit	2014/53/EY 2014/30/EY 2011/65/EY	Radiolaitteet EMV RoHs

DK

NO

SE

FI

FR

GB

5 Käyttöönotto

5.1 Laitteen sovittaminen

Ennen kuin Analog-huoneyksikkö voi toimia Altech V3 IP järjestelmän osana ja vaihtaa tietoja muiden laitteiden kanssa, se on sovittava järjestelmään. Analog-huoneyksikkö sovitetaan suoraan Altech V3 IP -perusyksikköön tai yhdessä lämmityspatteritermostaattien kanssa Altech V3 IP Access Point -laitteeseen. Suorassa sovituksessa asetukset tehdään laitteessa, Access Pointin kautta käytetään IP Appia.

5.1.1 Sovittaminen Altech V3 IP perusyksikköön



Sovituksen aikana laitteiden välimatkan on oltava vähintään 50 cm.



Sovitusvaihe voidaan katkaista painamalla lyhyesti sovituspainiketta. Sen jälkeen syttyy laitteen punainen merkkivalo.



Jos sovitusta ei tapahdu, päättyy sovitus tila automaattisesti 30 sekunnin kuluttua.

Kun Analog-huoneyksikkö sovitetaan Altech V3 IP -perusyksikköön, on molemmat laitteet asetettava sovitus tilaan.

1. Valitse haluamasi kanava Altech V3 IP -perusyksikössä (katso Altech V3 IP -perusyksikön käyttöopas).
2. Käynnistä perusyksikön sovitus tila painamalla painiketta pitkään.

- ✓ Laitteen oranssi merkkivalo vilkkuu.
- 3. Irrota Analog -huoneyksikkö asennusalustasta (vrt. sivu 7 kuva 3).
- 4. Vedä eristysliuska paristopesästä tai aseta paristot pesään (vrt. sivu 7 kuva 4). Jos paristot ovat paikallaan, paina järjestelmäpainiketta (C) vähintään 4 s ajan sovitustilan käynnistämiseksi.
- ✓ Sovitustila jää voimaan 3 minuutin ajaksi.
- ✓ Oranssi merkkivalo vilkkuu.



Onnistuneen sovittamisen jälkeen syttyy vihreä merkkivalo. Jos syttyy punainen merkkivalo, on toimenpide toistettava.

5.1.2 Sovittaminen Altech V3 IP Access Pointiin

Käytettäessä Altech V3 IP -appia ALEC-42090 -laitteen sovitus tapahtuu Access Point (HAP 21001) -laitteen avulla. Sovita laite näin:

- ⇒ Laite Altech V3 IP Access Point on asennettu Altech V3 IP -appin avulla (ks. opas HAP 21001).
- 1. Käynnistä IP App älypuhelimessa.
- 2. Valitse valikkokohta Laitteen sovittaminen
- 3. Irrota Analog-huoneyksikkö asennusalustasta (vrt. sivu 7 kuva 3).
- 4. Vedä eristysliuska paristopesästä tai aseta paristot pesään (vrt. sivu 7 kuva 4). Jos paristot ovat paikallaan, paina järjestelmäpainiketta (C) vähintään 4 s ajan sovitustilan käynnistämiseksi.
- 5. Laite ilmestyy automaattisesti Altech V3 IP Appiin.
- 6. Vahvista syöttämällä laitenumeron (SGTIN) neljä viimeistä numeroa tai skannaamalla mukana toimitettua QR-koodia. Laitenumero löytyy QR-koodin alta tai paristopesästä.

DK

NO

SE

FI

FR

GB



Onnistuneen sovittamisen jälkeen syttyy vihreä merkkivalo. Jos syttyy punainen merkkivalo, on toimenpide toistettava.

7. Jatka appin ohjeiden mukaisesti.

5.2 Kiinnitys

DK

Koska laite on paristokäyttöinen, asennuspaikka voidaan valita joustavasti. Laite kiinnitetään seinäpintaan ruuvien avulla, joko mukana toimitetun teipin päälle tai upporasian päälle.

NO

SE

5.2.1 Pintakiinnitys

FI

⇒ Valitse sopiva kiinnityspaikka.

FR

1. Varmista, että kohdan alla ei ole johtoja.

GB

2. Irrota laite tarvittaessa asennusalustasta sopivan ruuvimeisselin avulla (vrt. sivu 7 kuva 3).

3. Vie asennusalusta asennuspaikkaan. Varmista, että asennusalusta on oikeassa asennossa (vrt. sivu 6 kuva 2a/b).

4. Kohdista asennusalusta vaakatasossa.

5. Merkitse kaksi diagonaalisesti vastakkain olevaa porausreikää asennusalustan



Puuseinään ruuvit voidaan kiinnittää suoraan. Ruuvien kiinnitystä voidaan helpottaa esiporaamalla reiät 1,5 mm puuporalla.

6. Käytä kiviseinän kohdalla 5 mm kiviporaa ja poraa reiät.

7. Aseta tulpat porauksiin.

8. Kiinnitä asennusalusta mukana toimitettujen ruuvien avulla (vrt. sivu 6 kuva 2a).

9. Aseta Analog-huoneyksikkö asennusalustan päälle niin että pidikkeet lukittuvat (vrt. sivu 7 kuva 3).

5.2.2 Upporasiakiinnitys

Asennusalustan kiinnitysreikiä voidaan käyttää upporasiakiinnityksessä (vrt. sivu 6 kuva 2b).

1. Irrota laite tarvittaessa asennusalustasta sopivan ruuvimeisselin avulla (vrt. sivu 7 kuva 4).
2. Kohdista asennusalusta upporasian päällä vaakatasossa.
3. Kiinnitä asennusalusta sopivien ruuvien avulla (vrt. sivu 6 kuva 2b).
4. Aseta Analog-huoneyksikkö asennusalustan päälle niin että pidikkeet lukittuvat (vrt. sivu 7 kuva 3).

5.2.3 Teippikiinnitys

Alustasta riippuen kiinnityksessä voidaan käyttää mukana toimitettua kaksipuolista teippiä. Asennusalustana voi olla muurattu seinä, huonekalut, kaakelit tai lasi.

1. Valitse sopiva kiinnityspaikka.



Kun laite kiinnitetään teipin avulla, on asennuspaikan oltava sileä, tasainen, ehjä, puhdas, ilman rasvaa tai liuottimia.

2. Vedä teipin suojakalvo pois toiselta puolelta.
3. Kiinnitä teippi asennusalustan takana olevaan syvennykseen (vrt. sivu 6 kuva 2c).
4. Vedä teipin suojakalvo pois toiseltakin puolelta.
5. Kohdista laite vaakatasossa haluamaasi kohtaan ja purista se teippiä vasten.

DK

NO

SE

FI

FR

GB

6 Käyttö

Säätökiekkoa (E) pyörittämällä myötä- tai vastapäivään asetuslämpötilaa voidaan muuttaa asteikolla 0...5.

6.1 Asetusarvon korjaus (poikkeama)

Koska lämpötila mitataan huoneyksikön avulla, on mahdollista, että muualla huoneessa on kylmempää tai lämpimämpää. Asetusarvoa voidaan korjata -2 K ... 2 K alueella 0,5 K tarkkuudella.

1. Irrota säätökiekko (E). Säätpöyrän (E) sisäpuolelta löytyy asteikko korjausta varten (vrt. sivu 7 kuva 5)
2. Siirrä asetuskorjausliuska (F) haluamasi paikkaan säätökiekossa (E).

6.2 Lämpötilarajoitus

Säätökiekon (E) sisäpuolella on mahdollista asettaa vähimmäis- ja enimmäisarvo asetuslämpötilalle (vrt. sivu 7 kuva 6).

1. Irrota säätökiekko (E). Lue säätökiekon (E) sisäpuolelta rajoituksen asteikko.
2. Siirrä asetusarvon osoittimet (G) säätökiekon (E) kohdalle haluamasi alueen mukaisesti.

6.2.1 Yhteyden testaus

Tarkastuksen aikana Analog-huoneyksikkö lähettää kytkentäkäskyn perusyksikköön. Riippuen siitä, missä kytkentätilassa vastaava lämmitysvyöhyke on, käynnistyy tai sammuu laite käskyn saatuaan.

1. Irrota säätökiekko (E).
2. Paina Set-painiketta testin suorittamiseksi.

7 Näytöt

7.1 Tilanäytöt

Näyttö	Merkitys	Ratkaisu
1x pitkä vihreä valo	Toimenpide on vahvistettu	<ul style="list-style-type: none">• Jatka säätämistä/käyttöä.
Lyhyt oranssi vilkku	Radiolähetys/ lähetysoyryitys/tiedonsiirto	<ul style="list-style-type: none">• Odota, kunnes tiedonsiirto on päättynyt.
1x oranssi ja 1x vihreä valo (paristojen asettamisen jälkeen)	Testinäyttö	<ul style="list-style-type: none">• Jatka säätämistä/käyttöä testinäytön sammumisen jälkeen.
Lyhyt oranssi vilkku (10 s välein)	Sovitustila on käytössä	<ul style="list-style-type: none">• Syötä vahvistukseksi laitenumeron neljä viimeistä numeroa appiin.

DK

NO

SE

FI

FR

GB

7.2 Vikailmoitukset

	Näyttö	Merkitys	Ratkaisu
	1x pitkä punainen valo	Toimenpide on epäonnistunut	<ul style="list-style-type: none">• Toista toimenpide.
DK NO SE	Lyhyt oranssi valo (vihreän tai punaisen vastaanottoilmoituksen jälkeen)	Paristot ovat tyhjiä.	<ul style="list-style-type: none">• Vaihda paristot.
FI FR GB	1x pitkä punainen valo	Toimenpide on epäonnistunut tai Duty-Cycle-raja on saavutettu.	<ul style="list-style-type: none">• Lähetä käsky uudestaan, Duty Cycle -tapauksessa ylitys viimeistään yhden tunnin kohdalla.• Tarkista laite vian osalta, esim. mekaaninen tukos.• Poista radiohäiriöt.
	6 x pitkä punainen vilkku	Laite on viallinen	<ul style="list-style-type: none">• Huomioi appin ilmoitus.• Lähetä laite jälleenmyyjälle tarkistettavaksi.• Vaihda laite uuteen.

8 Paristojen vaihto

Kun oranssi merkkivalo vilkkuu lyhyesti (vihreän tai punaisen lähetysoitoituksen jälkeen) tarkoittaa, että paristot ovat tyhjät. Samanaikaisesti ilmestyy tyhjän pariston kuvake Altech V3 IP Appiin. Vaihda paristot kahteen uuteen LR03/Micro/AAA -tyyppiseen.

1. Irrota laite asennusalustalta (vrt. sivu 7 kuva 3).
 2. Poista paristot laitteen takaa.
 3. Aseta kaksi uutta LR03/Micro/AAA -tyyppistä paristoa merkintöjen mukaisesti.
 4. Aseta Analog-huoneyksikkö asennusalustan päälle niin että pidikkeet lukittuvat.
- ✓ Huoneyksikkö suorittaa n. 2 sekunnin kestävän toimintatestin.
 - ✓ Sen jälkeen seuraa alustus.
 - ✓ Lopuksi ilmestyy testinäyttö (oranssi ja vihreä merkkivalo palaa).

9 Laitteen puhdistus

Käytä laitteen puhdistamisen pehmeää, puhdasta, kuivaa ja nukatonaa liinaa. Sitkeän lian kohdalla voidaan käyttää liinaa, joka on kostutettu lämpimällä vedellä. Käytä vain puhdistusaineita, joissa ei ole liuottimia.

10 Tehdasasetusten palauttaminen

Tehdasasetusten palautus hävittää kaikki aikaisemmat asetukset.

1. Irrota huoneyksikkö asennusalustasta (vrt. sivu 7 kuva 3).
2. Ota paristot pois.
3. Aseta paristot takaisin paristolokeroon merkintöjen mukaisesti. Paina samanai-

DK

NO

SE

FI

FR

GB

kaisesti järjestelmäpainiketta (C) 4 sekunnin ajan, kunnes oranssi merkkivalo vilkkuu nopeasti.

4. Päästä irti järjestelmäpainikkeesta (C).
 5. Paina järjestelmäpainiketta (C) lisää 4 sekunnin ajan, kunnes vihreä merkkivalo syytyy.
 6. Päästä irti järjestelmäpainikkeesta (C).
- ✓ Laite käynnistyy uudestaan.
Tehdasasetukset ovat taas voimassa.

DK

NO

SE

FI

FR

GB

11 Käytöstä poistaminen

1. Irrota Analog-huoneyksikkö asennusalustasta (vrt. sivu 7 kuva 3).
2. Poista paristot laitteen takaa.
3. Irrota laite ja toimita se asianomaiseen kierrätyspisteeseen.

12 Hävittäminen



Laitetta ei saa laittaa talousjätteisiin. Laitteen haltija on velvollinen toimittamaan sen asianmukaisiin talteenottopisteisiin. Materiaalien lajittelu ja kierrätys säästää luonnonvaroja ja edistää niiden uudelleenkäyttöä, jolloin ihmisten terveys ja ympäristö hyötyvät. Laitteiden vastaanottopisteet selviävät ottamalla yhteyttä kunnanvirastoon tai paikalliseen jätteidenkeräysyhtiöön.

DK

NO

SE

FI

FR

GB

Tämä käsikirja on suojattu tekijänoikeuslain nojalla. Kaikki oikeudet pidätetään. Käsikirjaa ei saa kopioida, monistaa, lyhentää tai siirtää missään muodossa, kokonaan tai osittain, mekaanisesti tai elektronisesti, ilman valmistajan ennalta antamaa lupaa. © 2016



	1	Concernant ce manuel d'utilisation	58
	1.1	Validité, conservation et transmission de ce manuel d'utilisation	58
	1.2	Symboles	58
	2	Sécurité	59
	2.1	Utilisation conforme aux dispositions	59
	2.2	Consignes de sécurité	59
	3	Fonctionnement	60
	4	Vue d'ensemble de l'appareil	61
	4.1	Caractéristiques techniques	61
	5	Mise en service	62
	5.1	Programmation de l'appareil	62
	5.1.1	Programmation sur la station de base Altech V3 IP	62
	5.1.2	Programmation sur l'Altech V3 IP Access Point	64
	5.2	Montage	65
	5.2.1	Montage en surface	65
	5.2.2	Montage encastré	66
	5.2.3	Montage par bandes adhésives	66
	6	Utilisation	67
	6.1	Compensation de valeur de consigne (Offset)	67
	6.2	Limitation de la température	67
	6.2.1	Test de connexion	68
	7	Affichages	68
	7.1	Affichage des statuts	68
	7.2	Affichage des erreurs	69

DK

NO

SE

FI

FR

GB

8 Remplacer la batterie	70
9 Nettoyer	70
10 Rétablir les réglages de l'usine	71
11 Mise hors service	71
12 Élimination	72

DK

NO

SE

FI

FR

GB

1 Concernant ce manuel d'utilisation

1.1 Validité, conservation et transmission de ce manuel d'utilisation





Ce manuel d'utilisation s'applique au thermostat d'ambiance analogique ALEC-42090. Le manuel d'utilisation contient des informations indispensables pour la mise en service et l'utilisation. Lire attentivement l'intégralité de ce manuel d'utilisation avant d'utiliser l'appareil. Le manuel d'utilisation doit être conservé et transmis à l'utilisateur suivant.



Les informations système, les fonctions et les étapes d'utilisation du manuel de l'Altech V3 IP Access Point (HAP 21001) doivent être respectées.

1.2 Symboles

Les symboles suivants sont utilisés dans ce manuel d'utilisation:

-  **Avertissement:** Danger de dommages corporels pouvant entraîner la mort.
-  **Remarque:** signale une information importante ou utile
-  Conditions préalables
-  Résultat d'une opération active
-  Énumération sans ordre fixe
- 1., 2. Instructions avec ordre fixe

2 Sécurité

2.1 Utilisation conforme aux dispositions

Le thermostat d'ambiance analogique ALEC-42090 fait partie intégrante du système Altech V₃ IP et sert à

- l'installation dans des environnements similaires à des logements,
- à l'enregistrement de la température réelle (température ambiante),
- au réglage de la température de consigne (température idéale),
- au réglage de la température réelle par la commande de la station de base Altech V₃ IP pour la régulation de chauffages au sol (ALEC-42010-xx) ou de thermostats de radiateurs Altech V₃ IP raccordés,
- à la communication sans fil sur le réseau Altech V₃ IP.

Toute autre utilisation, modification ou transformation est formellement interdite. Une utilisation non conforme provoque des dangers pour lesquels le fabricant décline toute responsabilité et qui entraînent l'expiration de la garantie.

2.2 Consignes de sécurité

Toutes les consignes de sécurité de ce manuel doivent être respectées afin d'éviter les accidents de personnes et les dommages matériels. Nous déclinons toute responsabilité pour les dégâts dus à une manipulation non conforme ou au non respect des consignes de sécurité. Ces situations entraînent l'expiration de la garantie ! Nous déclinons toute responsabilité pour les dommages consécutifs !

- Utiliser l'appareil uniquement s'il est en parfait état technique.
- Respecter les puissances seuil de l'appareil et de ses conditions ambiantes.
- Exploiter l'appareil uniquement dans un environnement sec à l'abri de la poussière.

DK

NO

SE

FI

FR

GB

- Ne pas exposer l'appareil à l'humidité, aux vibrations, au rayonnement permanent du soleil ou d'autres sources de chaleur, au froid ou aux contraintes mécaniques. S'assurer que les enfants ne puissent pas jouer avec le produit ou l'emballage. Surveiller les enfants le cas échéant.

3 Fonctionnement

DK

Le thermostat d'ambiance analogique Altech V3 IP ALEC-42090 permet de réguler la température ambiante selon les besoins individuels. Le thermostat d'ambiance mesure la température dans la pièce et la transmet de manière cyclique à la station de base Altech V3 IP ALEC-42010-xx ou à des thermostats de radiateurs Altech V3 IP raccordés. Les valeurs communiquées permettent de réguler la température ambiante avec précision. Le réglage manuel de la température de consigne s'effectue avec la molette (E).

NO

SE

FI

FR

GB

Le protocole radio Homematic (HmIP) permet d'établir la communication avec d'autres composants. La radio-transmission est réalisée sur une voie non exclusive. Par conséquent, il est impossible d'exclure les interférences. Les interférences peuvent être provoquées, par exemple, par des sauts d'émetteur, des moteurs électriques ou des appareils électriques défectueux.



La portée dans le bâtiment peut être très différente de celle à l'extérieur (champ libre).

4 Vue d'ensemble de l'appareil

Vue d'ensemble de l'appareil (cf. page 6 fig. 1)

- (A) Base de montage
- (B) Thermostat d'ambiance analogique
- (C) Touche système (touche de programmation et LED)
- (D) Touche SET
- (E) Molette
- (F) Correcteur valeur de consigne
- (G) Limiteur de température

4.1 Caractéristiques techniques

Brève description de l'appareil	ALEC-42090
Tension d'alimentation	2x 1,5 V LR03/Micro/AAA
Courant absorbé	50 mA max.
Durée de vie de la batterie	2 ans (type)
Type de protection	IP20
Niveau d'encrassement	2
température ambiante	de 0 à 50 °C
Dimensions (l x H x P)	86 x 86 x 20 mm / 26 mm
Poids	90 g (avec les piles)
Fréquence radio	868,3 MHz/869,525 MHz

DK

NO

SE

FI

FR

GB

Catégorie de récepteur	SRD category 2	
Type Portée radio	250 m (en champ libre)	
Duty Cycle	< 1 % par h/< 10 % par h	
Mode de fonctionnement	Type 1	
Directives	2014/53/EU	Installations de télécommunication
	2014/30/UE	CEM
	2011/65/UE	RoHs

DK

NO

SE

FI

FR

GB

5 Mise en service

5.1 Programmation de l'appareil

Pour que l'écran de thermostat d'ambiance puisse être intégré au système IP et communiquer avec d'autres appareils, il doit d'abord être programmé. La programmation du thermostat d'ambiance analogique s'effectue directement sur la station de base Altech V3 IP ou en relation avec des thermostats de radiateurs sur le Altech V3 IP Access Point. En cas de programmation directe, la configuration s'effectue sur l'appareil et sur l'application Altech V3 IP en cas de programmation sur l'Access Point.

5.1.1 Programmation sur la station de base Altech V3 IP



Respecter une distance minimum de 50 cm entre les appareils lors de la programmation.



Le processus de programmation peut être interrompu en enfonçant brièvement une seconde fois la touche de programmation. La LED rouge de l'appareil confirme l'interruption.



Si aucune synchronisation n'a lieu, le mode programmation s'arrête automatiquement après 30 secondes.

Si le thermostat d'ambiance analogique doit être programmé sur la station de base Altech V3 IP, les deux appareils à raccorder doivent être mis en mode programmation.

1. Sélectionner le canal souhaité sur la station de base Altech V3 IP (voir le manuel de la station de base Altech V3 IP).
 2. Activer le mode programmation sur la station de base en enfonçant longuement la touche.
- ✓ Les LED des deux appareils clignotent en orange.
3. Retirer le thermostat d'ambiance analogique de la base de montage (cf. page 7 fig. 3).
 4. Retirer les bandes isolantes du compartiment à piles ou insérer des piles (cf. page 7 fig. 4). Si des piles sont déjà insérées, enfoncer la touche système (C) pendant au moins 4 s pour activer le mode programmation.
- ✓ Le mode programmation s'active automatiquement pendant 3 minutes.
 - ✓ La LED de l'appareil clignote en orange.



La LED s'allume en vert une fois la programmation réussie. Répéter l'opération si la LED est rouge.

DK

NO

SE

FI

FR

GB

5.1.2 Programmation sur l'Altech V3 IP Access Point

Pour la commande via l'application Altech V3 IP, la programmation du ALEC-42090 doit être réalisée sur l'Access Point (HAP 21001). Programmer l'appareil comme suit :

⇒ L'Altech V3 IP Access Point a été installé par le biais de l'application Altech V3 IP (voir le manuel HAP 21001).

1. Ouvrir l'application Altech V3 IP sur le smartphone.
2. Sélectionner l'option de menu *Programmer l'appareil*
3. Retirer le thermostat d'ambiance analogique de la base de montage (cf. page 7 fig. 3).
4. Retirer les bandes isolantes du compartiment à piles ou insérer des piles (cf. page 7 fig. 4). Si des piles sont déjà insérées, enfoncer la touche système (C) pendant au moins 4 s pour activer le mode programmation.
5. L'appareil apparaît automatiquement sur l'application Altech V3 IP.
6. Pour valider, saisir les quatre derniers chiffres du numéro de l'appareil (SGTIN) ou scanner le code QR joint. Le numéro de l'appareil se trouve sous le code QR ou dans le compartiment à piles.



La LED s'allume en vert une fois la programmation réussie. Répéter l'opération si la LED est rouge.

7. Suivre les instructions de l'application.

5.2 Montage

Parce que l'appareil fonctionne avec des piles, le lieu de montage peut être choisi librement. Le montage s'effectue en surface par vissage, avec les bandes adhésives fournies ou un boîtier UP.

5.2.1 Montage en surface

- ⇒ Sélectionner une position de montage adaptée.
1. S'assurer qu'aucun câble ne passe sur cette position.
 2. Si nécessaire, dévisser l'appareil de la base de montage à l'aide d'un tournevis (cf. page 7 fig. 3).
 3. Maintenir la base de montage en position de montage. Veiller à l'orientation correcte de la base de montage (cf. page 6 fig. 2a/b). 4. Placer la base de montage à l'horizontale.
 5. Marquer deux trous de perçage en diagonale à l'aide de la base de montage (cf. page 6 fig. 2a).



Les vis peuvent être insérées directement sur les murs en bois. Réaliser un trou de 1,5 mm avec une perceuse à bois peut faciliter l'insertion des vis.

6. En cas de mur en pierre, percer les trous marqués avec une perceuse 5 mm adaptée.
7. Insérer les chevilles dans les trous.
8. Monter la base de montage à l'aide des vis fournies (cf. page 6 fig. 2a).
9. Poser le thermostat d'ambiance analogique sur la base de montage et enclencher (cf. page 7 fig. 3).

DK

NO

SE

FI

FR

GB

5.2.2 Montage encastré

Les trous de fixation sur la base de montage peuvent être utilisés pour le montage sur un boîtier encastré (cf. page 6 fig. 2b).

1. Si nécessaire, dévisser l'appareil de la base de montage à l'aide d'un tournevis (cf. page 7 fig. 4).
2. Orienter la base de montage à l'horizontale sur le boîtier encastré.
3. Monter la base de montage à l'aide des vis adaptées (cf. page 6 fig. 2b).
4. Poser le thermostat d'ambiance analogique sur la base de montage et l'enclencher des les clips de fixation (cf. page 7 fig. 3).

5.2.3 Montage par bandes adhésives

Selon la base, le montage peut être réalisé avec les bandes adhésives double face fournies. Le montage est réalisable sur différentes surfaces comme les murs, les meubles, le carrelage ou le verre.

1. Sélectionner une position de montage adaptée.



En cas de montage avec des bandes adhésives, la base du lieu de montage doit être lisse, plane, intacte, propre et exempte d'huile et de solvant.

2. Retirer le film de protection d'un côté de la bande adhésive.
3. Fixer les bandes adhésives au dos de la base de montage dans les renforcements prévus à cet effet (cf. page 6 fig. 2c).
4. Retirer le film de protection de la seconde face de la bande adhésive.
5. Placer l'appareil dans la position souhaitée et appuyer.

6 Utilisation

La rotation vers la droite ou la gauche de la molette (E) permet de modifier manuellement la température de consigne sur une échelle de 0 à 5.

6.1 Compensation de valeur de consigne (Offset)

Dans la mesure où la température est mesurée sur le thermostat d'ambiance, la température peut être plus ou moins élevée dans différents endroits de la pièce. Une compensation de la valeur de consigne de -2 K à 2 K par pas de 0,5-K permet de corriger cette différence.

1. Retirer la molette (E). Une échelle pour la compensation est affichée sur la face intérieure de la molette (E) (cf. page 7 fig. 5).
2. Placer le correcteur de valeur de consigne (F) sur la position souhaitée sur la molette (E).

6.2 Limitation de la température

Il est possible de limiter la plage de température pour les températures de consigne maximale et minimale réglables avec le régulateur de valeur de consigne situé sur la face intérieure de la molette (E) (cf. page 7 fig. 6).

1. Retirer la molette (E). Lire l'échelle pour la limitation sur la face intérieure de la molette (E).
2. Placer le correcteur de valeur de consigne (G) sur la molette (E) pour la plage souhaitée.

DK

NO

SE

FI

FR

GB

6.2.1 Test de connexion

Lors de ce contrôle, le thermostat d'ambiance analogique transmet un ordre de commutation à la station de base. Selon l'état de commutation dans lequel la zone chauffante se trouve, celle-ci s'allume ou s'éteint pour valider en fonction de l'ordre transmis.

1. Retirer la molette (E).
2. Enfoncer la touche Set pour effectuer le test radio.

DK

NO

SE

FI

FR

GB

7 Affichages

7.1 Affichage des statuts

Affichage	Signification	Solution
Éclairage vert long	Processus validé.	<ul style="list-style-type: none">• Poursuivre le réglage/l'utilisation.
Clignotement orange bref	Radio-transmission/tentative d'émission/transfert de données	<ul style="list-style-type: none">• Attendre la fin de la transmission.
Voyant 1 x orange et 1 x vert (après l'insertion des piles)	Affichage test	<ul style="list-style-type: none">• Une fois le voyant test éteint, poursuivre le réglage/l'utilisation.

Affichage	Signification	Solution
Bref clignotement orange (toutes les 10 s)	Mode paramétrage actif	<ul style="list-style-type: none"> Saisir les quatre derniers caractères du numéro de série de l'appareil pour confirmer.

7.2 Affichage des erreurs

Affichage	Signification	Solution
Éclairage rouge long	Échec	<ul style="list-style-type: none"> Répéter le processus.
Voyant bref orange (après le signal de réception vert ou rouge)	Piles vides	<ul style="list-style-type: none"> Remplacer les piles.
Éclairage rouge long	Échec du processus ou Duty Cycle-Limit atteinte	<ul style="list-style-type: none"> Renvoyer l'ordre en cas de dépassement du Duty Cycle après un délai maximum d'une heure. Contrôler l'absence de défauts sur l'appareil, par exemple un blocage mécanique. Éliminer les dysfonctionnements radio.

DK

NO

SE

FI

FR

GB

Affichage	Signification	Solution
6 x longs clignotements rouges	Appareil défectueux	<ul style="list-style-type: none"> Respecter l'affichage de l'application. Faire contrôler l'appareil par un commerçant spécialisé. Remplacer l'appareil.

DK

NO

SE

FI

FR

GB

8 Remplacer la batterie

Le code clignotant « Bref éclairage orange (après un signal de réception vert ou rouge) » signale des piles vides. Le symbole pour les piles vides apparaît simultanément sur l'application Altech V3 IP. Remplacer les piles par deux piles de type LR03/Micro/AAA.

1. Retirer l'appareil de la base de montage (cf. page 7 fig. 3).
2. Retirer les piles au dos.
3. Insérer deux nouvelles piles de type LR03/Micro/AAA conformément au marquage.
4. Poser le thermostat d'ambiance analogique sur la base de montage et l'enclencher.
 - ✓ Le thermostat d'ambiance réalise une auto-évaluation pendant env. 2 sec.
 - ✓ L'initialisation s'effectue.
 - ✓ Le voyant test (éclairage orange ou vert) marque la fin de l'initialisation.

9 Nettoyer

Nettoyer l'appareil avec un chiffon doux, propre, sec et sans peluches. Pour retirer les encrassements, le chiffon peut être humidifié légèrement avec de l'eau tiède. Utiliser un détergent sans solvant pour le nettoyage.

10 Rétablir les réglages de l'usine

Tous les réglages effectués sont perdus en cas de rétablissement des réglages de l'usine.

1. Retirer l'appareil de la base de montage (cf. page 7 fig. 3).
 2. Retirer les piles.
 3. Remettre les piles dans le compartiment dans le respect du marquage. En même temps, laisser la touche système (C) enfoncée pendant 4 secondes jusqu'à ce que la LED clignote rapidement en orange.
 4. Relâcher la touche système (C).
 5. Enfoncer de nouveau la touche système (C) pendant 4 secondes jusqu'à ce que la LED s'allume en vert.
 6. Relâcher la touche système (C).
- ✓ L'appareil effectue un redémarrage.
 - ✓ Les réglages de l'usine sont rétablis.

11 Mise hors service

1. Retirer le thermostat d'ambiance analogique de la base de montage (cf. page 7 fig. 3).
2. Retirer les piles au dos.
3. Démonter l'appareil et l'éliminer de manière conforme.

DK

NO

SE

FI

FR

GB

12 Élimination



L'appareil ne doit pas être éliminé avec les ordures ménagères. L'exploitant est dans l'obligation de restituer l'appareil aux centres de collecte appropriés. La collecte sélective et l'élimination conforme des matériaux contribuent au respect des ressources naturelles et garantit un recyclage qui protège la santé des gens et l'environnement. Les services administratifs locaux ou les déchetteries locales disposent d'informations sur l'endroit où se trouvent les centres de collecte pour l'appareil.

DK

NO

SE

FI

FR

GB

DK

NO

SE

FI

FR

GB

Ce manuel d'utilisation est protégé par la loi sur les droits d'auteur. Tous droits réservés. Il ne doit pas être copié, reproduit, abrégé ou transféré sous quelque forme que ce soit, de manière mécanique ou électronique, sans l'autorisation préalable du fabricant. © 2016



Contents

	1	About these instructions	76
	1.1	Validity, storage and forwarding of the instructions	76
	1.2	Symbols	76
	2	Safety	77
	2.1	Intended use	77
	2.2	Safety notes	77
	3	Function	78
	4	Device overview	78
	4.1	Technical data	79
	5	Commissioning	80
	5.1	Teach-in of the device	80
	5.1.1	Teach-in to Altech V3 IP Base Station	80
	5.1.2	Teach-in to Altech V3 IP Access Point	81
	5.2	Installation	82
	5.2.1	On-surface installation	82
	5.2.2	Installation in flush-type box	83
	5.2.3	Installation with adhesive strips	84
	6	Operation	84
	6.1	Set value balance (offset)	84
	6.2	Temperature limitation	85
	6.2.1	Connection test	85

DK

NO

SE

FI

FR

GB

7	Displays	86
7.1	Status indications	86
7.2	Error indications	86
8	Changing the batteries	87
9	Cleaning	88
10	Restoring the factory settings	88
11	Decommissioning	89
12	Disposal	89

DK

NO

SE

FI

FR

GB

1 About these instructions

1.1 Validity, storage and forwarding of the instructions

These instructions apply to the room control unit Analog ALEC-42090. These instructions include information necessary for commissioning and operation. These instructions must be read completely and thoroughly before commencing any work with the device. These instructions must be kept and to be handed over to future users.



System information, functions and operating steps from the instructions for Altech V3 IP Access Point (HAP 21001) must be observed.

1.2 Symbols

The following symbols are used in this manual:



Warning: there is danger for life and limb.



Note: Identifies important or useful information



Preconditions



Result from an action



List without fixed order

1., 2.

List with fixed order

2 Safety

2.1 Intended use

The room control unit Analog ALEC-42090 is a component of the Altech V₃ IP System and serves for

- the installation in residence-related environments,
- the registration of the actual temperature (room temperature),
- the setting of the target temperature (comfort temperature),
- the control of the actual temperature by an activation of the Altech V₃ IP Base station for the control of floor heating systems (ALEC-42010-xx) or connected Altech V₃ IP radiator thermostats,
- a wireless communication in the Altech V₃ IP network.

Every other use, modification and conversion is expressly forbidden. Improper use leads to dangers the manufacturer cannot be held liable for, and to an exclusion of warranty and liability.

2.2 Safety notes

All safety notes in these instructions must be observed in order to avoid accidents with personal damage or property damage. No liability is assumed for personal and material damage caused by improper handling or non-observance of the hazard notes. Such cases render all warranty claims invalid. No liability is assumed for consequential damage!

- Only use the device if it is in flawless state.
- Observe the performance limits of the device and its environmental conditions.
- Only operate this device in a dry and dust-free environment.
- Do not expose the device to humidity, vibration, continuous sunlight or other

DK

NO

SE

FI

FR

GB

types of heat radiation, coldness, or mechanical loads. Ensure that children do not play with this device or the packaging. Children must be monitored if necessary.

3 Function

DK
NO
SE
FI
FR
GB

The Altech V3 IP room control unit Analog ALEC-42090 serves for setting the room temperature according to individual requirements. The room control unit measures the temperature in the room and transmits these data cyclically to the Altech V3 IP Base station ALEC-42010-xx or to connected Altech V3 IP radiator thermostats. The registered values allow an exact regulation of the room temperature. The target temperature can be set manually with the setting wheel (E).

Communication with other components will be performed over the Homematic (HmIP) radio protocol. The radio transmission is done on a non-exclusive transmission path; thus, disturbance cannot be completely excluded. Disturbance impacts can be caused by switching processes, electric motors or electric appliances.



The range within buildings can differ strongly from the range outside (in open air).

4 Device overview

Device overview (see page 6 fig. 1)

- (A) Installation bottom
- (B) Room control unit Analog
- (C) System button (teach-in button and LED)

- (D) SET button
- (E) Setting wheel
- (F) Setpoint correction limiter
- (G) Temperature limiters

4.1 Technical data

Short designation of device	ALEC-42090
Supply voltage	2x 1.5 V LR03/micro/AAA
Power consumption	max. 50 mA
Battery service life	2 years (normally)
Protection type	IP20
Contamination degree	2
Ambient temperature	0 to 50 °C
Dimensions (W x H x D)	86 x 86 x 20 mm / 26 mm
Weight	90 g (incl. batteries)
Radio frequency	868.3 MHz/869.525 MHz
Receiver category	SRD category 2
Typical radio range	250 m (in open air)
Duty Cycle	< 1 % per h / < 10 % per h
Mode of action	Type 1

DK

NO

SE

FI

FR

GB

Guidelines	2014/53/EU	Telecommunications terminal equipment
	2014/30/EU	EMC
	2011/65/EU	RoHs

5 Commissioning

5.1 Teach-in of the device

In order to be integrated into the Altech V3 IP System and to communicate with other devices, the room control unit Analog must be taught-in first. The room control unit Analog is taught-in directly to the Altech V3 IP base station, or in conjunction with the radiator thermostats, to the Altech V3 IP Access Point. In case of direct teach-in, the configuration is done on the device itself; in case of teach-in via the Access Point, it is done via the IP app.

5.1.1 Teach-in to Altech V3 IP Base Station



For teach-in, keep a minimum distance of 50 cm between the devices.



The teach-in process can be interrupted by shortly pressing the teach-in key again. This is confirmed by a short flash in red colour of the device LED.



If no teach-in is performed, the teach-in mode is finished automatically after 30 seconds.

If the room control unit Analog shall be taught-in to the Altech V3 IP Base station, the two devices to be linked must be set to teach-in mode.

1. Select the desired channel at the Altech V3 IP base station (see Altech V3 IP Base station instructions).
2. Activate the teach-in mode at the base station by pressing and holding the key.
✓ The device LED starts to flash in orange.
3. Take off the room control unit Analog from the installation bottom (see page 7, fig. 3).
4. Pull out the insulating strip from the battery compartment, or insert batteries (see page 7 fig. 4). If batteries have already been inserted, press the system key (C) for at least 4 seconds in order to activate the teach-in mode.
✓ The teach-in mode is activated automatically for 3 minutes.
✓ The device LED flashes in orange.



The LED will light up in green after a successful teach-in process. If the LED lights up red, repeat the process.

5.1.2 Teach-in to Altech V3 IP Access Point

For a control via the IP app, the teach-in must of the ALEC-42090 must be performed via the Access Point (HAP 21001). Teach-in the device as follows:

- ⇒ The Altech V3 IP Access Point has been set up via the IP App (see instructions HAP 21001).
1. Open the IP app on the smart phone.
 2. Select the menu item Teach-in device.
 3. Release the room control unit Analog from the installation bottom (see page 7 fig. 3).

DK

NO

SE

FI

FR

GB

4. Pull out the insulating strip from the battery compartment, or insert batteries (see page 7 fig. 4) If batteries have already been inserted, press the system key (C) for at least 4 seconds in order to activate the teach-in mode.
5. The device is displayed automatically in the Altech V3 IP app.
6. Enter the last four ciphers of the device number (SGTIN) or scan the supplied QR code for confirmation. The device number can be found below the QR code or in the battery compartment.



The LED will light up in green after a successful teach-in process. If the LED lights up red, repeat the process.

7. Follow the instructions in the app.

5.2 Installation

The place of installation can be selected flexibly due to the battery operation. Installation can be performed with screws, with the supplied adhesive strips, or in a flush-type box.

5.2.1 On-surface installation

- ⇒ Select an appropriate installation position.
1. Ensure that the installation position is free from hidden lines.
 2. If necessary, release the device from the installation bottom with a suitable screwdriver (see page 7 fig. 3).
 3. Hold the installation bottom to the installation position. Take care to align the installation bottom correctly (see page 6 fig. 2a/b).

4. Align the installation bottom horizontally.
5. Mark two diagonally opposite bore holes using the installation bottom (see page 7 fig. 2a).



If wood walls are present, the screws can be screwed directly into the wood. Pre-drilling with a 1,5 mm wood drill can facilitate the installation of the screws.

6. For stone walls, drill the holes at the marked positions with a 5 mm masonry drill.
7. Insert dowels into the bores.
8. Install the installation bottom using the supplied screws (see page 6 fig. 2a).
9. Position the room control unit Analog onto the installation bottom and latch it in (see page 7 fig. 3).

5.2.2 Installation in flush-type box

The fixing holes on the installation bottom can be used for installation on a flush-type box (see page 6 fig. 2b).

1. If necessary, release the device from the installation bottom with a suitable screwdriver (see page 7 fig. 4).
2. Align the installation bottom horizontally on the flush-type box.
3. Install the installation bottom with suitable screws (see page 6 fig. 2b).
4. Position the room control unit Analog onto the installation bottom and latch it into the clips (see page 7 fig. 3).

DK

NO

SE

FI

FR

GB

5.2.3 Installation with adhesive strips

Depending on the ground, installation can be performed using the supplied double-sided adhesive tapes. Installation is possible on different grounds, as e. g. masonry, furniture, tiles or glass.

1. Select an appropriate installation position.



If the installation is done with adhesive strips, the installation surface must be smooth, level, undamaged, clean, and free from grease and solvents.

2. Remove the protective foil from one side of the adhesive strip.
3. Fix the adhesive strip on the back side of the installation bottom in the recesses provided for this (see page 6 fig. 2c).
4. Remove the protective foil from the other side of the adhesive strip.
5. Align the device horizontally to the desired position and press it on.

6 Operation

The target temperature is set manually on a scale from 0 to 5 by turning the setting wheel (E) to the left or to the right.

6.1 Set value balance (offset)

Since the temperature is measured at the room control unit, it may be warmer or cooler in another position in the room. The deviation can be corrected via a set value balance of -2 K to 2 K in 0.5 K increments.

1. Remove setting wheel (E). There is a scale for the balance on the inside of the setting

- wheel (E) (see page 7 fig. 5)
2. Insert the set point correction limiter (F) to the desired place in the setting wheel (E).

6.2 Temperature limitation

The temperature range for the target temperature to be set as a maximum and a minimum can be limited via the set value elements on the inside of the setting wheel (E) (see page 7 fig. 6).

1. Remove setting wheel (E). Read the scale for the limitation on the inside of the setting wheel (E).
2. Insert the target value elements (G) into the setting wheel (E) indicating the desired range.

6.2.1 Connection test

During this verification the room control unit Analog sends a switching command to the base station. Depending on the switching status the assigned heating zone has, it will be switched on or off after receiving the command.

1. Remove setting wheel (E).
2. Press the Set button in order to perform a radio test.

DK

NO

SE

FI

FR

GB

7 Displays

7.1 Status indications

Display	Meaning	Solution
1 x long illumination in green	Process confirmed	Process with the set-up/operation.
Short flashing in orange	Radio transmission/transmission attempt/data transmission	Wait until the transmission has finished.
1 illumination in orange and 1 in green (after inserting batteries)	Test indication	After the test indication has gone out, proceed with the set-up/operation.
Short flashing in orange (once every 10 sec.)	Teach-in mode active	Enter the last four ciphers of the device serial number for confirmation.

7.2 Error indications

Display	Meaning	Solution
1 x long illumination in red	Process failed	<ul style="list-style-type: none">Repeat the process.

Display	Meaning	Solution
Short illumination in orange (after green or red reception signal)	Batteries dead	<ul style="list-style-type: none"> • Replace batteries.
1 x long illumination in red	Process failed or duty cycle limit reached	<ul style="list-style-type: none"> • Re-send the command, in case of exceeding the duty cycle after one hour at the latest. • Check the device for a defect, e. g. mechanical blocking. • Eliminate radio interference.
6 x long illumination in red	Device defective	<ul style="list-style-type: none"> • Observe the indication in the app. • Have the device checked by a specialised dealer. • Replace the device.

DK

NO

SE

FI

FR

GB

8 Changing the batteries

The flashing code “short illumination in orange (after green or red reception signal)” indicates low batteries. At the same time, the symbol for low batteries is displayed in the IP app. Replace the batteries by two new ones of the type LR03/Micro/AAA.

1. Take off the device from the installation bottom (see page 5, fig. 3).

2. Remove the batteries from the back side.
3. Insert two new batteries (type LR03/Micro/AAA) according to the marking.
4. Position the room control unit Analog onto the installation bottom and latch it in.
 - ✓ The room control unit performs a self-test for the duration of approximately 2 seconds.
 - ✓ This is followed by the initialisation.
 - ✓ After that, the test indication flashes (in orange and green).

DK

NO

SE

FI

FR

GB

9 Cleaning

Clean the device with a soft, clean, dry, and lint-free cloth. In order to remove heavy contamination, moisten the cloth slightly with lukewarm water. Use a solvent-free detergent for cleaning.

10 Restoring the factory settings

The reset to factory setting will delete all settings made by the user.

1. Take off the device from the installation bottom (see page 5, fig. 3).
2. Remove the batteries.
3. Re-insert the batteries according to the marking in the battery compartments. At the same time press the system key (C) for 4 seconds until the LED flashes rapidly in orange.
4. Release the system key (C).
5. Press the system key (C) again for 4 seconds until the LED lights up in green.
6. Release the system key (C) again.
 - ✓ The device restarts.
 - ✓ The factory settings are restored.

11 Decommissioning

1. Take off the room control unit Analog from the installation bottom (see page 5, fig. 3).
2. Remove the batteries from the back side.
3. Uninstall the device and dispose of properly.

12 Disposal



The device must not be disposed with domestic waste. The operator has the duty to hand the device to a suitable collection point. The separate collection and orderly disposal of all materials will help to conserve natural resources and ensure a recycling in a manner that protects human health and the environment. If you need information about collection points for the device, please contact your local municipality or your local waste disposal services.

This manual is protected by copyright. All rights reserved. It may not be copied, reproduced, abbreviated or transmitted, neither in whole nor in parts, in any form, neither mechanically nor electronically, without the previous consent of the manufacturer. © 2016



